

第1回 県強化リーグ＜女子1部 玉縄中会場＞

R6.12.15

会場：鎌倉市立玉縄中学校

	湘南	県央	川崎	中	湘南	招待校	勝率	順位
1 玉 縄		1 = 2	② = 1	② = 1	② = 1	0 = 3	3/5	3 (2)
		④ - 1	3 - 4	2 - 4	④ - 0	0 - 4	(3/4)	
		1 - 4	④ - 2	④ - 3	④ - 0	0 - 4	得失	
		0 - 4	④ - 3	④ - 1	1 - 4	0 - 4		
2 東 名		② = 1	③ = 0	③ = 0	② = 1	0 = 3	4/5	2 (1)
		1 - 4	④ - 1	④ - 1	1 - 4	1 - 4	(4/4)	
		④ - 1	④ - 0	④ - 0	④ - 0	0 - 4	得失	
		④ - 0	④ - 1	④ - 2	④ - 1	0 - 4		
3 宮 崎		1 = 2	0 = 3	② = 1	1 = 2	0 = 3	1/5	5 (4)
		④ - 3	1 - 4	0 - 4	④ - 3	0 - 4	(1/4)	
		2 - 4	0 - 4	④ - 0	3 - 4	0 - 4	得失	
		3 - 4	1 - 4	④ - 0	3 - 4	0 - 4		
4 本 町		1 = 2	0 = 3	1 = 2	1 = 2	0 = 3	0/5	6 (5)
		④ - 2	1 - 4	④ - 0	④ - 0	0 - 4	(0/4)	
		3 - 4	0 - 4	0 - 4	1 - 4	1 - 4	得失	
		1 - 4	2 - 4	0 - 4	0 - 4	0 - 4		
5 鶴 が 台		1 = 2	1 = 2	② = 1	② = 1	0 = 3	2/5	4 (3)
		0 - 4	④ - 1	3 - 4	0 - 4	1 - 4	(2/4)	
		0 - 4	0 - 4	④ - 3	④ - 1	1 - 4	得失	
		④ - 1	1 - 4	④ - 3	④ - 0	0 - 4		
6 川 崎 橋		③ = 0	③ = 0	③ = 0	③ = 0	③ = 0	5/5	1
		④ - 0	④ - 1	④ - 0	④ - 0	④ - 1		
		④ - 0	④ - 0	④ - 0	④ - 1	④ - 1	得失	
		④ - 0	④ - 0	④ - 0	④ - 0	④ - 0		

全15対戦45試合			
①	1-6	2-5	3-4
②	1-5	2-4	3-6
③	1-4	2-3	5-6
④	1-3	2-6	4-5
⑤	1-2	3-5	4-6

※ () は中学校順位

第1回 強化研修会（強化リーグ）＜女子2部A すずき野会場＞

R6.12.15

会場：横浜市立すずき野中学校

	県央	川崎	湘南	横浜	横浜	横浜	勝率	順位					
1 愛 川		② - 1	0 - ③	② - 1	② - 1	② - 1	4	2					
		0 - ④	2 - ④	④ - 0	④ - 2	④ - 0							
		④ - 0	0 - ④	1 - ④	3 - ④	0 - ④							
		④ - 1	3 - ④	④ - 3	④ - 0	④ - 1							
2 はるひ野	1 - ②		1 - ②	② - 1	1 - ②	1 - ②	1	5					
			④ - 0	1 - ④	④ - 1	2 - ④			2 - ④				
			0 - ④	1 - ④	④ - 0	1 - ④			0 - ④				
			1 - ④	④ - 1	1 - ④	④ - 3			④ - 3				
3 高 浜	③ - 0	② - 1		② - 1	③ - 0	③ - 0	5	1					
				④ - 2	④ - 0	④ - 0			④ - 0				
				④ - 0	④ - 1	2 - ④			④ - 2	④ - 1			
				④ - 3	1 - ④	④ - 3			④ - 0	④ - 0			
4 平 楽	1 - ②	1 - ②	1 - ②		② - 1	1 - ②	1	6					
					0 - ④	1 - ④			0 - ④	④ - 0	④ - 3		
					④ - 1	0 - ④			④ - 2	④ - 2	2 - ④		
					3 - ④	④ - 1			3 - ④	0 - ④	0 - ④		
5 日 吉 台	1 - ②	② - 1	0 - ③	1 - ②		② - 1	2	3					
						2 - ④			④ - 2	0 - ④	0 - ④		
						④ - 3			④ - 1	2 - ④	2 - ④		
						0 - ④			3 - ④	0 - ④	④ - 0		
6 すずき野	1 - ②	② - 1	0 - ③	② - 1	1 - ②		2	4					
									0 - ④	④ - 2	0 - ④	3 - ④	④ - 0
									④ - 0	④ - 0	1 - ④	④ - 2	2 - ④
									1 - ④	3 - ④	0 - ④	④ - 0	3 - ④

全15対戦45試合

①	1-6	4-5	2-3
②	1-5	2-4	3-6
③	1-4	2-6	3-5
④	1-3	2-5	4-6
⑤	1-2	3-4	5-6

全15対戦45試合

①	1-6	2-5	3-4
②	1-5	2-4	3-6
③	1-4	2-3	5-6
④	1-3	2-6	4-5
⑤	1-2	3-5	4-6

第1回 県強化リーグ＜女子2部B 大津中会場＞

R6.12.15

会場：横須賀市立大津中学校

	中	横須賀	横浜	川崎	横浜	相模原	勝率	順位
1 中 沢		② = 1	③ = 0	③ = 0	③ = 0	② = 1	5/5	1
		4 - 2	4 - 1	4 - 0	4 - 1	4 - 1		
		0 - 4	4 - 1	4 - 1	4 - 2	4 - 3	得失	
		4 - 3	4 - 1	4 - 3	4 - 0	2 - 4		
2 大 津	1 = 2		0 = 3	② = 1	1 = 2	1 = 2	1/5	6
	2 - 4		0 - 4	4 - 1	0 - 4	2 - 4		
	4 - 0		3 - 4	1 - 4	3 - 4	4 - 1	得失	
	3 - 4		3 - 4	4 - 3	4 - 0	3 - 4		
3 保土ヶ谷	0 = 3	③ = 0		1 = 2	1 = 2	0 = 3	1/5	5
	1 - 4	4 - 0		4 - 0	0 - 4	1 - 4		
	1 - 4	4 - 3		③ - 4	4 - 0	2 - 4	得失	
	1 - 4	4 - 3		0 - 4	1 - 4	0 - 4		
4 大 師	0 = 3	1 = 2	② = 1		② = 1	② = 1	3/5	2
	0 - 4	1 - 4	0 - 4		0 - 4	2 - 4		
	1 - 4	4 - 1	4 - 3		4 - 0	4 - 0	得失	
	3 - 4	③ - 4	4 - 3		4 - 3	4 - 1		
5 西 金 沢	0 = 3	② = 1	② = 1	1 = 2		② = 1	3/5	3
	1 - 4	4 - 0	4 - 9	4 - 0		4 - 1		
	2 - 4	4 - 3	0 - 4	0 - 4		4 - 2	得失	
	0 - 4	0 - 4	4 - 1	③ - 4		0 - 4		
6 中 野	1 = 2	② = 1	③ = 0	1 = 2	1 = 2		2/5	4
	1 - 4	4 - 2	4 - 1	4 - 2	1 - 4			
	3 - 4	1 - 4	4 - 2	0 - 4	2 - 4		得失	
	4 - 2	4 - 3	4 - 0	1 - 4	4 - 0			

全15対戦45試合			
①	1-6	4-5	2-3
②	1-5	2-4	3-6
③	1-4	2-6	3-5
④	1-3	2-5	4-6
⑤	1-2	3-4	5-6

第1回 県強化リーグ＜女子3部A 末吉中学校会場＞

R6.12.15

会場：横浜市立末吉中学校

	新田	谷口	久里浜	南菅	末吉	城山	勝率	順位				
1 新田		1 = 2	③ = 0	③ = 0	② = 1	=	3	1				
		④ - 1	④ - 1	④ - 1	④ - 0	-						
		3 - 4	④ - 0	④ - 3	④ - 2	-	得失					
		3 - 4	④ - 1	④ - 3	0 - 4	-						
2 谷口	② = 1		1 = 2	1 = 2	② = 1	=	2	3				
			1 - 4	3 - 4	④ - 0	④ - 3			-			
			④ - 3	④ - 0	1 - 4	④ - 1	-		得失 ± 0			
			④ - 3	0 - 4	1 - 4	3 - 4	-					
3 久里浜	0 = 3	② = 1		0 = 3	0 = 3	=	1	5				
				1 - 4	④ - 3	1 - 4			2 - 4	-		
				0 - 4	0 - 4	2 - 4	0 - 4		-	得失		
				1 - 4	④ - 0	1 - 4	3 - 4		-			
4 南菅	0 = 3	② = 1	③ = 0		0 = 3	=	2	4				
					1 - 4	0 - 4			④ - 1	2 - 4	-	
					3 - 4	④ - 1	④ - 2		0 - 4	-	得失 - 1	
					3 - 4	④ - 1	④ - 1		3 - 4	-		
5 末吉	1 = 2	1 = 2	③ = 0	③ = 0		=	2	2				
						0 - 4			3 - 4	④ - 1	④ - 2	-
						2 - 4	1 - 4		④ - 2	④ - 0	-	得失 + 1
						④ - 0	④ - 3		④ - 1	④ - 3	-	
6 城山	=	=	=	=	=	=		6				
						-			-	-	-	-
						-	-		-	-	-	得失
						-	-		-	-	-	

全10対戦30試合

①	1 - 6	2 - 5	3 - 4
②	1 - 5	4 - 6	2 - 3
③	1 - 4	3 - 5	2 - 6
④	1 - 3	2 - 4	5 - 6
⑤	1 - 2	3 - 6	4 - 5

城山中学校は学校事情で不参加

第1回 強化研修会（県強化リーグ）＜女子3部B 清新中学校会場＞

R6.12.15

会場：相模原市立清新中学校

	横須賀	県西	横浜	横浜	県央	相模原	勝率	順位	
1 神明		1 = 2	0 = 3	1 = 2	1 = 2	② = 1	1 / 5	5	
		3 - 4	3 - 4	1 - 4	0 - 4	④ - 1			
		1 - 4	3 - 4	2 - 4	4 - 0	2 - 4	得失		
		4 - 3	0 - 4	4 - 1	1 - 4	④ - 0			
2 泉		② = 1		1 = 2	③ = 0	1 = 2	② = 1	3 / 5	3
		④ - 3		4 - 2	④ - 2	4 - 1	④ - 0		
		④ - 1		2 - 4	④ - 2	3 - 4	2 - 4	得失	
		3 - 4		0 - 4	④ - 1	2 - 4	④ - 0		
3 森		③ = 0	② = 1		② = 1	③ = 0	③ = 0	5 / 5	1
		④ - 3	2 - 4		④ - 0	④ - 3	④ - 0		
		④ - 3	④ - 2		④ - 2	④ - 1	④ - 1	得失	
		④ - 0	④ - 0		1 - 4	④ - 2	④ - 0		
4 豊田		② = 1	0 = 3	1 = 2		1 = 2	③ = 0	2 / 5	4
		④ - 1	2 - 4	0 - 4		3 - 4	④ - 0		
		④ - 2	2 - 4	2 - 4		4 - 0	④ - 0	得失	
		1 - 4	1 - 4	4 - 1		3 - 4	④ - 1		
5 厚木		② = 1	② = 1	0 = 3	② = 1		③ = 0	4 / 5	2
		④ - 0	1 - 4	3 - 4	④ - 3		④ - 0		
		0 - 4	④ - 3	1 - 4	0 - 4		④ - 3	得失	
		④ - 1	④ - 2	2 - 4	④ - 3		④ - 2		
6 清新		1 = 2	1 = 2	0 = 3	0 = 3	0 = 3	0 / 5	6	
		1 - 4	0 - 4	0 - 4	0 - 4	0 - 4			
		4 - 2	4 - 2	1 - 4	0 - 4	3 - 4	得失		
		0 - 4	0 - 4	0 - 4	1 - 4	2 - 4			

全15対戦45試合			
	1,2コート	3,4コート	5,8コート
①	2-3	1-6	4-5
②	1-5	3-6	2-4
③	1-4	2-6	3-5
④	1-3	4-6	2-5
⑤	1-2	5-6	3-4

◎試合進行について

- ・審判は、相互審で行ってください。
- ・試合は**7Gマッチ**で行います。リーグ戦のため、3対戦すべて行います。
- ・オーダー用紙はコートで交換してください。
- ・試合進行にご協力をお願いします。
 - 採点票への名前の記入は、試合に出る選手以外が行い、試合開始を優先させてください。
 - 試合終了後、勝ちチームが速やかに本部に届けてください。

第一回 県強化リーグ＜女子3部C 大矢部中会場＞

R5.12.15

会場：横須賀立大矢部中学校

	1	2	3	4	5	6	勝率	順位
1 浜 (横浜)	/	③ = 0	③ = 0	=	1 = 2	③ = 0	3勝1敗 得失	1
		4 - 0	4 - 0	-	4 - 0	4 - 1		
		4 - 2	4 - 0	-	2 - 4	4 - 2		
		4 - 1	4 - 2	-	1 - 4	4 - 0		
2 旭 (相模原)	/	0 = 3	0 = 3	=	② = 1	② = 1	2勝2敗 得失 - 2	4
		0 - 4	0 - 4	-	4 - 2	4 - 1		
		2 - 4	3 - 4	-	1 - 4	4 - 1		
		1 - 4	3 - 4	-	4 - 1	1 - 4		
3 大矢部 (横須賀)	/	0 = 3	③ = 0	=	1 = 2	② = 1	2勝2敗 得失 + 2	2
		0 - 4	4 - 0	-	4 - 0	1 - 4		
		0 - 4	4 - 3	-	1 - 4	4 - 1		
		2 - 4	4 - 3	-	0 - 4	4 - 1		
4 文 命 (県西)	/	=	=	=	=	=	得失	
		-	-	-	-	-		
		-	-	-	-	-		
		-	-	-	-	-		
5 赤羽根 (湘南)	/	② = 1	1 = 2	② = 1	=	1 = 2	2勝2敗 得失 0	3
		0 - 4	2 - 4	0 - 4	-	1 - 4		
		4 - 2	4 - 1	4 - 1	-	3 - 4		
		4 - 1	1 - 4	4 - 0	-	4 - 0		
6 国 府 (中)	/	0 = 3	1 = 2	1 = 2	=	② = 1	1勝3敗 得失	5
		1 - 4	1 - 4	4 - 1	-	4 - 1		
		2 - 4	1 - 4	1 - 4	-	4 - 3		
		0 - 4	4 - 1	1 - 4	-	0 - 4		

全15対戦45試合			
①	1-6	2-5	3-4
②	1-5	2-4	3-6
③	1-4	2-3	5-6
④	1-3	2-6	4-5
⑤	1-2	3-5	4-6

第1回 県強化リーグ<女子3部D 茅ヶ崎市立松林中会場> 結果

会場：茅ヶ崎市立松林中学校

R6. 12. 15

	鴨宮	田奈	松林	荻野	大住	塚越	勝率	順位					
1 鴨宮 (県西)		1 = ②	1 = ②	1 = ②	1 = ②	0 = ③	0 - 5	6					
		④ - 2	0 - ④	1 - ④	1 - ④	0 - ④							
		2 - ④	④ - 3	④ - 0	2 - ④	1 - ④							
		0 - ④	3 - ④	1 - ④	④ - 0	1 - ④							
2 田奈 (横浜)	② = 1		② = 1	② = 1	1 = ②	③ = 0	4 - 1	1					
			2 - ④	④ - 3	④ - 2	0 - ④			④ - 0				
			④ - 2	1 - ④	④ - 1	3 - ④			④ - 0				
			④ - 0	④ - 2	1 - ④	④ - 0			④ - R				
3 松林 (湘南)	② = 1	1 = ②		② = 1	② = 1	③ = 0	4 - 1	2					
				④ - 0	3 - ④	④ - 3			1 - ④	④ - 0			
				3 - ④	④ - 1	④ - 0			④ - 2	④ - 1			
				④ - 3	2 - ④	0 - ④			④ - 0	④ - 2			
4 荻野 (県央)	② = 1	1 = ②	1 = ②		② = 1	② = 1	3 - 2	3					
					④ - 1	2 - ④			3 - ④	0 - ④	④ - 0		
					0 - ④	1 - ④			0 - ④	④ - 0	0 - ④		
					④ - 1	④ - 1			④ - 0	④ - 1	④ - R		
5 大住 (中)	② = 1	② = 1	1 = ②	1 = ②		② = 1	3 - 2	4					
						④ - 1			④ - 0	④ - 1	④ - 1		
						④ - 2			④ - 3	2 - ④	0 - ④	④ - R	
						0 - ④			0 - ④	0 - ④	1 - ④	0 - ④	
6 塚越 (川崎)	③ = 0	0 = ③	0 = ③	1 = ②	1 = ②		1 - 4	5					
									④ - 0	0 - ④	0 - ④	0 - ④	1 - ④
									④ - 1	0 - ④	1 - ④	④ - 0	R - ④
									④ - 1	R - ④	2 - ④	R - ④	④ - 0

全15対戦45試合			
①	1 - 6	2 - 5	3 - 4
②	1 - 5	2 - 4	3 - 6
③	1 - 4	2 - 3	5 - 6
④	1 - 3	2 - 6	4 - 5
⑤	1 - 2	3 - 5	4 - 6

令和6年度 神奈川県中体連 ソフトテニス優秀選手強化事業
 第1回 県強化リーグ<女子4部A 不入斗中会場>

会場：横須賀市立不入斗中学校

R6. 12. 15

『予選リーグ』

試合順 1-2 2-3 1-3

A	コート	横須賀	横浜	中	勝率	得失	順位
1	不入斗	△	②	③	2		1
2	中川西	1	△	②	1		2
3	二宮	0	1	△	0		3

B	コート	湘南	川崎	相模原	勝率	得失	順位
1	西浜B	△	0	0			-
2	橘	③	△	②	1		1
3	弥栄	③	1	△	0		2

C	コート	県央	湘南	横浜	勝率	得失	順位
1	大谷	△	③	1	1		2
2	西浜	0	△	0	0		3
3	岡津	②	③	△	2		1

D	コート	湘南	横須賀	県央	勝率	得失	順位
1	深沢	△	③	③	2		1
2	長沢	0	△	②	1		2
3	依知	0	1	△	0		3

E	コート	県西	横須賀	川崎	勝率	得失	順位
1	小田原橘	△	③	1	0		2
2	不入斗B	0	△	0			-
3	京町	②	③	△	1		1

F	コート	川崎	横浜	湘南	勝率	得失	順位
1	有馬	△	②	1	1		2
2	南希望が丘	1	△	1	0		3
3	善行	②	②	△	2		1

『決勝トーナメント』

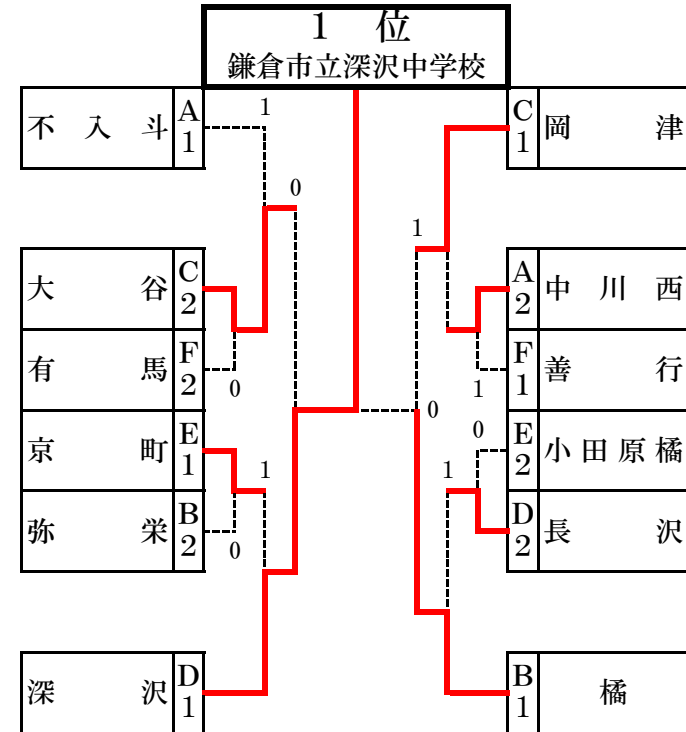

◎試合進行について

- 予選リーグの審判は空いている学校が行います。決勝トーナメント初戦は本部から指示します。その後は敗者審判です。
- オーダー用紙はコートで交換してください。
- 予選リーグ、決勝T共に5Gマッチで予定しています。(進行状況によっては7Gにします) 決勝Tは2点先取、省略試合あります。
- なるべく多くの試合ができるよう、試合進行にご協力をお願いします。
- 採点票への氏名の記入は、試合に出る選手以外が行い、試合開始を優先させる
- 試合終了後、勝チームが速やかに本部に届ける

◎審判について

- 審判技術も伸ばしましょう!
- 本日の重点課題
- 副審：バックアウト、センターラインに関するフォールトは判定しない。
- 正審：副審の判定ラインについては、自分で判断せず、副審の動作を見て判断する。

令和6年度 神奈川県中体連 ソフトテニス優秀選手強化事業
第1回 県強化リーグ<女子4部B あざみ野中学校会場>
 『予選リーグ』

会場：横浜市立あざみ野中学校

『決勝トーナメント』

2024年12月15日

試合順 1-3 2-3 1-2

A	1コート	横須賀	川崎	横浜	勝数	得失	順位
1	岩戸		0	0	0		3
2	井田	③		③	2		1
3	大綱	③	0		1		2

B	2コート	県西	横浜	湘南	勝数	得失	順位
1	城北		0	0	0		3
2	西谷	③		1	1		2
3	岩瀬	③	②		2		1

C	3コート	県央	湘南	中	勝数	得失	順位
1	座間		1	1	0		3
2	大庭	②		②	2		1
3	秦野北	②	1		1		2

D	4コート	湘南	中	県央	勝数	得失	順位
1	滝の沢		1	1	3		3
2	土沢	②		②	2		1
3	南毛利	②	1		1		2

E	6コート	川崎	県央	横浜	勝数	得失	順位
1	長沢		0	0	0		3
2	綾瀬	③		③	2		1
3	神奈川	③	0		1		2

F	7コート	相模原	横浜	川崎	勝数	得失	順位
1	共和						
2	あざみ野			0	0		2
3	野川		③		1		1

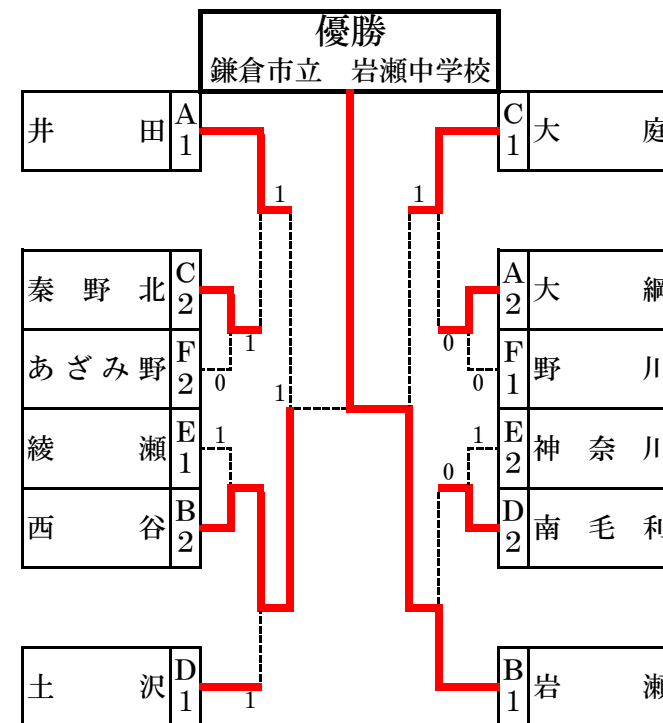

◎試合進行について

- 予選リーグの審判は待機チームで行います。決勝トーナメントでは本部から指示します。
- オーダー用紙はコートで交換してください。
- 予選リーグ、決勝T共に5Gマッチで予定しています。決勝Tは2点先取、省略試合あります。
- 敗退したチームにも練習試合を考えていますが、本戦を優先します。進行状況によっては、残念ながら予選リーグのみで終わることもありますので、ご了承ください。

- なるべく多くの試合ができるよう、試合進行にご協力をお願いします。
- 採点票への氏名の記入は、試合に出る選手以外が行い、試合を始める。
- 試合終了後、勝チームが採点票を速やかに本部に届ける。

◎審判について

- 審判技術も伸ばしましょう！
- 本日の重点課題
- 副審：バックアウト、センターラインに関するフォルトはジャッジしない。
- 正審：副審の判定ラインについては、自分で判断せず、副審の動作を見て判断する。

令和6年度 神奈川県中体連 ソフトテニス優秀選手強化事業
第1回 県強化リーグ＜女子4部C 瀬谷中会場＞

会場：横浜市立瀬谷中学校

R6. 12. 15

『予選リーグ』

試合順 1-2 2-3 1-3 ※瀬谷Bの勝ち上がりは無し

A	コート	横浜	横浜	県央	勝率	得失	順位
1	万騎が原		②	③	2-0		1
2	瀬谷B	1		0	0-2		-
3	有馬	0	③		1-1		2

B	コート	横須賀	県央	湘南	勝率	得失	順位
1	坂本		③	②	2-0		1
2	大和	0		0	0-2		3
3	松浪	1	③		1-1		2

C	コート	湘南	川崎	横浜	勝率	得失	順位
1	長後		②	1	1-1		2
2	向丘	1		0	0-2		3
3	瀬谷	②	③		2-0		1

D	コート	中	横浜	川崎	勝率	得失	順位
1	伊勢原		③	③	2-0		1
2	仲尾台	0		③	1-1		2
3	生田	0	0		0-2		3

E	コート	県西	中	横浜	勝率	得失	順位
1	松田		②	0	1-1		2
2	旭陵	1		0	0-2		3
3	六ッ川	③	③		2-0		1

F	コート	横浜	県央	相模原	勝率	得失	順位
1	日限山		②	③	2-0		1
2	睦合	1		1	0-2		3
3	鵜野森	0	②		1-1		2

『決勝トーナメント』

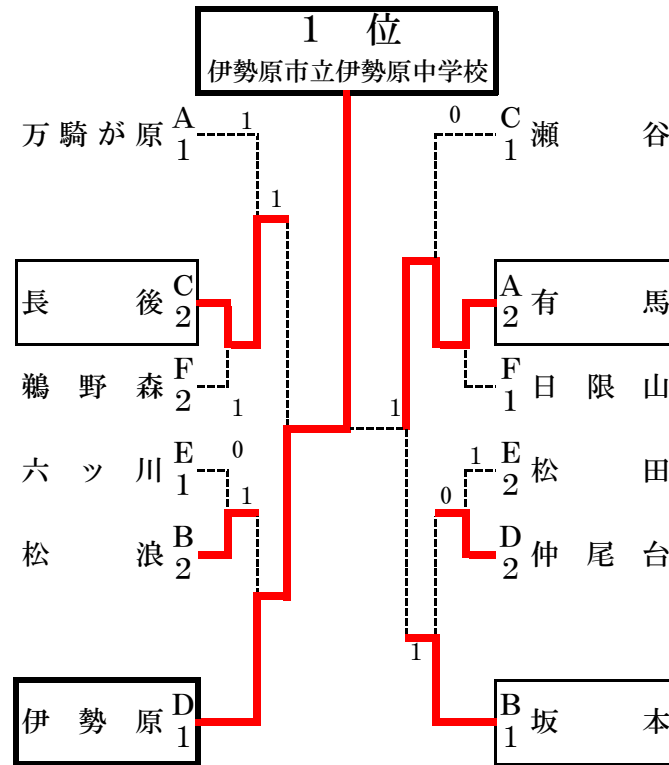

◎試合進行について

- ・予選リーグの審判は相互審判で行います。決勝トーナメントも基本的に相互審判です。
- ・オーダー用紙はコートで交換してください。
- ・予選リーグ、決勝T共に5Gマッチで予定しています。決勝Tは2点先取、省略試合あります。敗退チームも、状況によって練習試合を考えています。

- ・なるべく多くの試合ができるよう、試合進行にご協力をお願いします。
- 採点票への氏名の記入は、試合に出る選手以外が行い、試合開始を優先させる
- 試合終了後、勝チームが速やかに本部に届ける

◎審判について

- 審判技術も伸ばしましょう！
- 本日の重点課題
- 副審：バックアウト、センターラインに関するフォールトは**判定しない。**
- 正審：副審の判定ラインについては、自分で判断せず。

『予選リーグ』

試合順 1-2 2-3 1-3

A	コート	浜	須	央	勝率	得失	順位
1	生 麦		③	②	2		1
2	横須賀学院	0		②	1		2
3	海老名	1	1		0		3

C	コート	須	川	浜	勝率	得失	順位
1	常 葉		③	③	2		1
2	平	0		1	0		3
3	小山台	0	②		1		2

E	コート	央	川	湘	勝率	得失	順位
1	睦合東		1	1	0		3
2	稲 田	②		②	2		1
3	高 倉	②	1		1		2

B	コート	湘	央	中	勝率	得失	順位
1	鎌倉第二		②	②	2		1
2	座間東	1		②	1		2
3	中 原	1	1		0		3

D	コート	中	浜	湘	勝率	得失	順位
1	秦野南		②	③	2		1
2	緑が丘	1		②	1		2
3	明 治	0	1		0		3

F	コート	西	浜	相	勝率	得失	順位
1	湯河原		1	②	1	-1	2
2	秋 葉	②		1	1	+4	1
3	上鶴間	1	②		1	-3	3

Fリーグの順位は得失ゲーム数により決定

『決勝トーナメント』

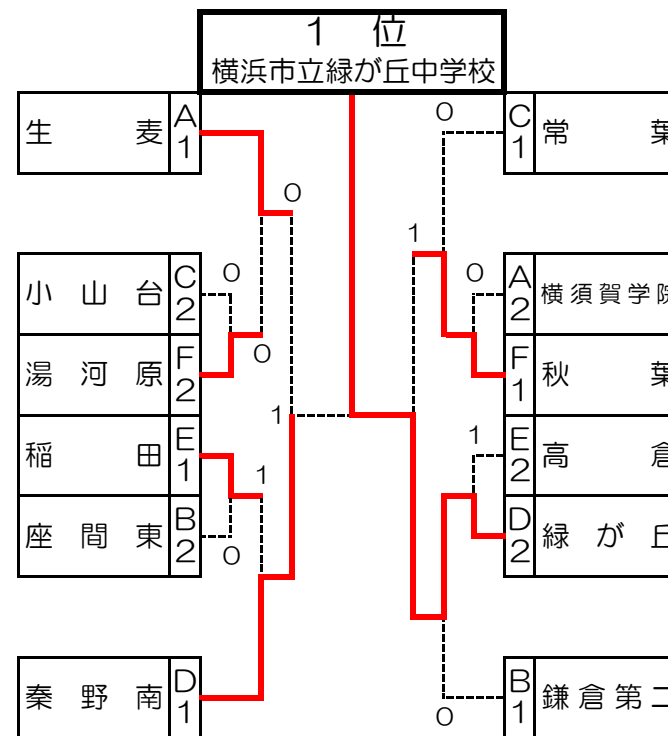

◎試合進行について

- 予選リーグの審判は空いているチームが行います。決勝トーナメント初戦は本部から指示します。
- オーダー用紙はコートで交換してください。
- 予選リーグ、決勝T共に5Gマッチで予定しています。
- 決勝Tは2点先取、省略試合あります。

- なるべく多くの試合ができるよう、試合進行にご協力をお願いします。
- 採点票への氏名の記入は、試合に出る選手以外が行い、試合開始を優先させる
- 試合終了後、勝ちチームが速やかに本部に届ける

◎審判について

- 審判技術も伸ばしましょう！
- 本日の重点課題
- 副審：バックアウト、センターラインに関するフォールトは判定しない。
- 正審：副審の判定ラインについては、自分で判断せず、副審の動作を見て判断する。

令和6年度 第1回 県強化研修会(女子) 4部E

令和6年12月15日(日)

会場・運営：横浜市立本宿中学校

☆予選リーグ5回ゲーム省略なし(1-4, 2-3, 1-3, 2-4, 1-2, 3-4)
(1~3)コート

A		横須賀	湘南	川崎	横浜	勝点	順位
1	南下浦		1	1	1	0	4
2	寒川東	②		③	1	2	2
3	中野島	②	0		0	1	3
4	本宿A	②	②	③		3	1

B		県央	湘南	相模原	横浜	勝点	順位
1	栗原		1	1	0	0	4
2	大清水	②		1	②	2	1
3	大沢	②	②		1	2	2
4	青葉台	③	1	②		2	3

(5~7)コート

C		県央	湘南	中	横浜	勝点	順位
1	小鮎		0	0	0	0	4
2	大船	③		②	1	2	2
3	秦野西	③	1		1	1	3
4	左近山	③	②	②		3	1

(10~12)コート

D		県央	湘南	中	横浜	勝点	順位
1	城山		0	1	②	1	3
2	湘南台	③		②	②	3	1
3	浜岳	②	1		②	2	2
4	富岡	1	1	1		0	4

★決勝トーナメント7回ゲーム省略あり(各リーグ1・2位校による)

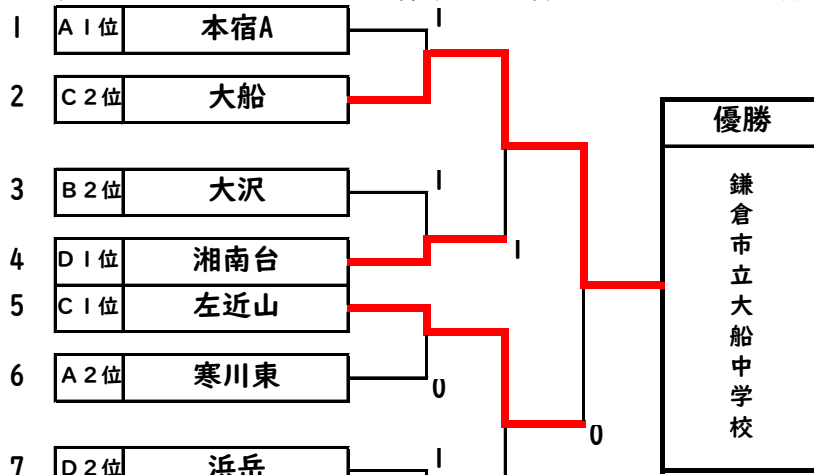

【参加校一覧】

1	横須賀		南下浦
2	横浜		青葉台
3	横浜		左近山
4	横浜		富岡
5	横浜		本宿A
6	県央		栗原
7	県央		小鮎
8	県央		城山
9	湘南		寒川東
10	湘南		大清水
11	湘南		大船
12	湘南		湘南台
13	川崎		高澤
14	川崎		中野島
15	相模原		大沢
16	中		秦野西
17	中		浜岳
18			

計16校

★3位トーナメント5回ゲーム省略あり(各リーグ3・4位校による)

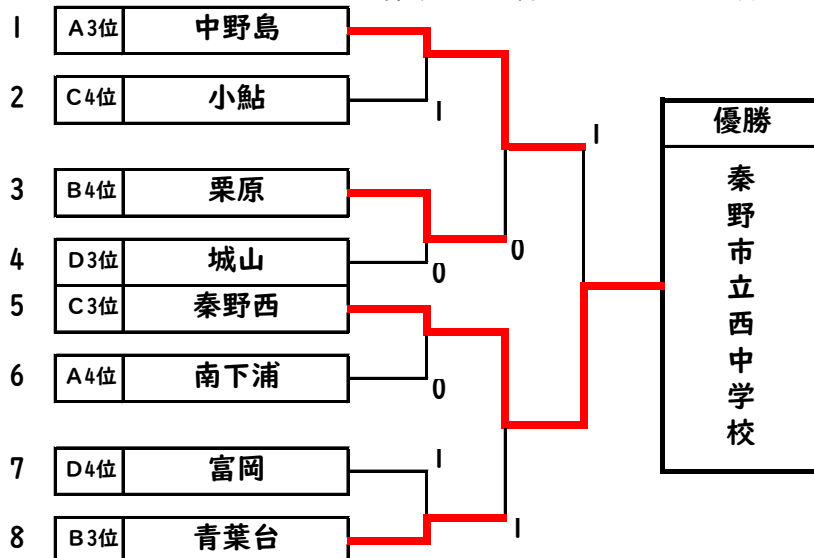

【抽選方法】※シード校なし

①同じブロックの学校が予選リーグに入らないこと

令和5年度 神奈川県中体連 ソフトテニス優秀選手強化事業
第1回 強化研修会（県強化リーグ）＜ 女子4部F ＞

会場：大和市立下福田中学校

R5. 12. 15

『予選リーグ』

試合順 1-2 2-3 1-3

A	コート	湘南	横浜	県央	勝率	得失	順位
1	腰越	△	②	③	2	0	1
2	今宿	1	△	③	1	1	2
3	連合	R	R	△	0	2	3

C	コート	中	県央	横浜	勝率	得失	順位
1	大磯	△	0	②	1	1	2
2	玉川	③	△	③	2	0	1
3	岡村	1	0	△	0	2	3

E	コート	県西	湘南	県央	勝率	得失	順位
1	酒匂	△	0	0	0	2	3
2	湘洋	③	△	②	2	0	1
3	下福田	③	1	△	1	1	2

B	コート	横浜	中	湘南	勝率	得失	順位
1	中山	△	1	②	1	1	1
2	神田	②	△	1	1	1	2
3	藤ヶ岡	1	②	△	1	1	3

※ゲームカウント得失により順位決定

D	コート	川崎	県央	横須賀	勝率	得失	順位
1	菅生	△	②	△	1	0	1
2	相模	1	△	△	0	1	2
3	野比	△	△	△	△	△	△

F	コート	県央	横浜	川崎	勝率	得失	順位
1	柏ヶ谷	△	②	②	2	0	1
2	潮田	1	△	0	0	2	3
3	平間	1	③	△	1	1	2

『決勝トーナメント』

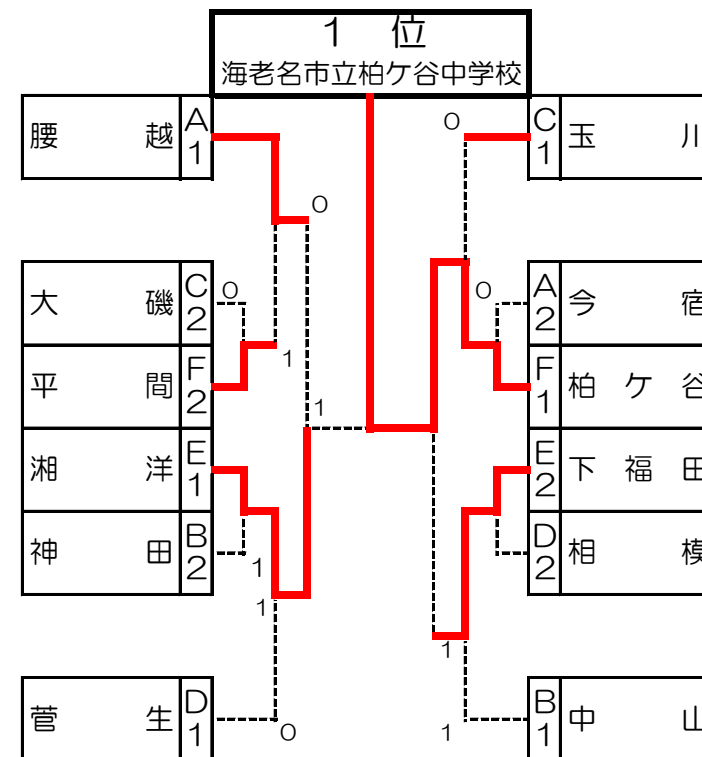

◎試合進行について

- 予選リーグの審判は相互審判で行います。決勝トーナメントでは本部から指示します。
- オーダー用紙はコートで交換してください。
- 予選リーグ、決勝T共に5Gマッチで予定しています。（進行状況によっては7Gにします）決勝Tは2点先取、省略試合あります。
- なるべく多くの試合ができるよう、試合進行にご協力をお願いします。
 - 採点票への氏名の記入は、試合に出る選手以外が行い、試合開始を優先させる
 - 試合終了後、勝チームが速やかに本部に届ける

◎審判について

- 審判技術も伸ばしましょう！
- 本日の重点課題
- 副審：ベースラインのアウト、センターラインに関するフォールトは判定しない。
- 正審：副審の判定ラインについては、自分で判断せず、副審の動作を見て判断する。

令和6年度 神奈川県中体連 ソフトテニス優秀選手強化事業
 第1回 県強化リーグ＜女子4部G 鶴間中会場＞

会場：大和市立鶴間中学校

R 6 . 1 2 . 1 5

『予選リーグ』

試合順 1-2 2-3 1-3

A	コート	相模原	県央	川崎	勝率	得失	順位
1	相陽		1	1	0/2		3
2	林	②		0	1/2		2
3	御幸	②	③		2/2		1

B	コート	中	県央	湘南	勝率	得失	順位
1	成瀬		③	②	2/2		1
2	鶴間B	0		0	0/2		3
3	鶴嶺	1	③		1/2		2

C	コート	中	県央	横浜	勝率	得失	順位
1	山城		②	②	2/2		1
2	今泉	1		②	1/2		2
3	共進	1	1		0/2		3

D	コート	県央	横須賀	横浜	勝率	得失	順位
1	座間南		③	③	2/2		1
2	追浜	0		②	1/2		2
3	浦島丘	0	1		0/2		3

E	コート	県央	川崎	横浜	勝率	得失	順位
1	鶴間		②	②	2/2		1
2	菅	1		1	0/2		3
3	樽町	1	②		1/2		2

F	コート	県西	横浜	湘南	勝率	得失	順位
1	山北		②	0	1/2		2
2	領家	1		0	0/2		3
3	六会	③	③		2/2		1

『決勝トーナメント』

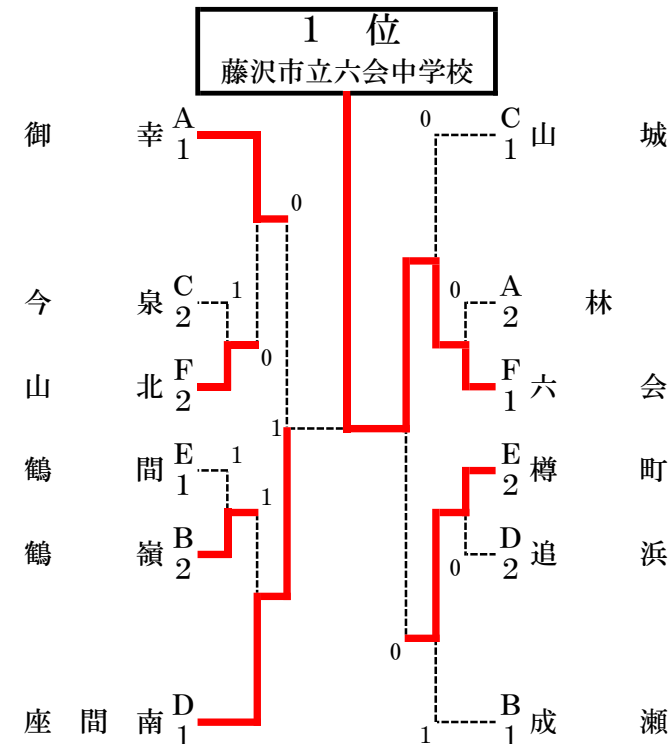

◎試合進行について

- 予選リーグの審判は空きチームで行います。決勝トーナメントでは本部から指示します。
- オーダー用紙はコートで交換してください。
- 予選リーグ、決勝T共に5Gマッチで予定しています。(進行状況によっては7Gにします) 決勝Tは2点先取、省略試合あります。

- なるべく多くの試合ができるよう、試合進行にご協力をお願いします。
 →採点票への氏名の記入は、試合に出る選手以外が行い、試合開始を優先させる
 →試合終了後、勝チームが速やかに本部に届ける

◎審判について

- 審判技術も伸ばしましょう！
- 本日の重点課題
- 副審：バックアウト、センターラインに関するフォールトは判定しない。
- 正審：副審の判定ラインについては、自分で判断せず、副審の動作を見て判断する。

令和6年度 神奈川県中体連 ソフトテニス優秀選手強化事業
第1回 県強化リーグ<女子4部H 金目中会場>

会場:平塚立金目中学校

R6.12.15

『予選リーグ』

『決勝トーナメント』

試合順 1-2 2-3 1-3

A	1コート	県央	中	湘南	勝率	得失	順位
1	つきみ野	0	③	0	1		2
2	金目B	0		0	0		3
3	片瀬	③	③		2		1

B	2コート	川崎	横浜	湘南	勝率	得失	順位
1	西高津		②	0	1		2
2	岩井原	1		0	0		3
3	藤沢第一	③	③		2		1

C	3コート	湘南	川崎	中	勝率	得失	順位
1	鶴沼		②	②	2		1
2	日吉	1		0	0		3
3	山王	1	③		1		2

D	4コート	相模	中	横浜	勝率	得失	順位
1	内出		③	③	2		1
2	金目A	0		②	1		2
3	六角橋	0	1		0		3

E	5コート	県西	県央	横浜	勝率	得失	順位
1	足柄台		②	③	2		1
2	愛川東	1		1	0		3
3	中和田	0	②		1		2

※愛川東5人

F	6コート	横浜	横須賀	県央	勝率	得失	順位
1	笹下		③	1	1		2
2	連合	0		0	0		3
3	南林間	②	③		2		1

※鷹取中は欠席、笹下5人

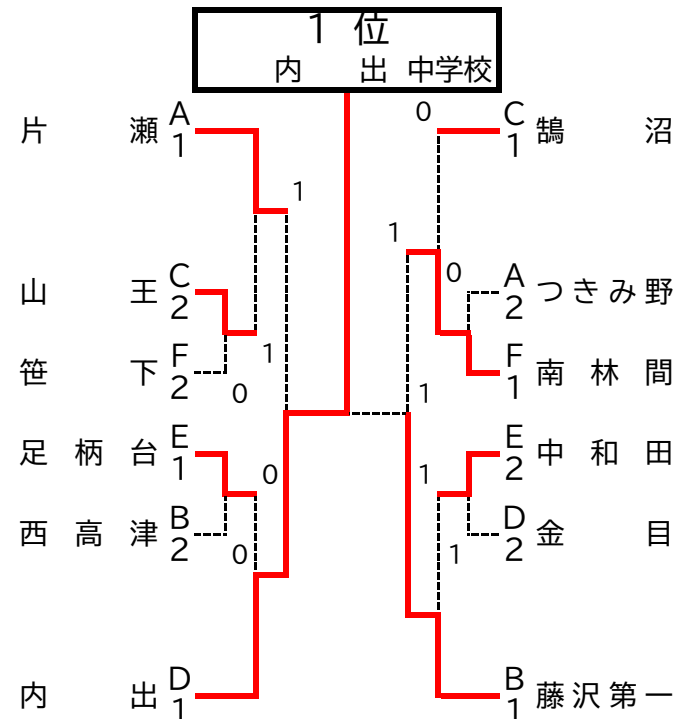

◎試合進行について

- 予選リーグの審判は空き審判で行います。決勝トーナメントでは本部から指示します。
- オーダー用紙はコートで交換してください。
- 予選リーグ、決勝T共に5Gマッチで予定しています。(進行状況によっては7Gにします)決勝Tは2点先取、省略試合あります。

- なるべく多くの試合ができるよう、試合進行にご協力をお願いします。
- 採点票への氏名の記入は、試合に出る選手以外が行い、試合開始を優先させる
- 試合終了後、勝ちチームが速やかに本部に届ける

◎審判について

- 審判技術も伸ばしましょう!
- 本日の重点課題
- 副審:バックアウト、センターラインに関するフォールトは判定しない。
- 正審:副審の判定ラインについては、自分で判断せず、副審の動作を見て判断する。